



Kullanım Kılavuzu

Direct Smart Reefer
Özellikli B Serisi Üniteler
B-100, B-100 ECO, B-100 MAX

Revizyon A

Giriş

Bu kılavuz yalnızca bilgi vermek amacıyla yayınlanmıştır. Thermo King® burada yer alan bilgi, öneri ve açıklamalarla ilgili olarak açıkça veya dolaylı bir şekilde hiçbir garanti vermemektedir. Sağlanan bilgiler, her şeyi kapsayan veya tüm ihtimalleri kapsayan bilgiler olarak değerlendirilmemelidir. Bu kılavuz, yalnızca bilgi amaçlı olarak yayınlanmıştır ve burada sunulan bilgilerin her durumu kapsadığı veya tüm sorunları kapsamayı amaçlandığı düşünülmemelidir. Daha fazla bilgiye ihtiyaç duymanız halinde, yerel satıcınızın konumunu ve telefon numarasını öğrenmek için Thermo King Servis Dizini'ne başvurun.

Thermo King'in garantisi, "kurulumu, bakımı onarımı veya değişimi üreticinin kararında, bütünlüğünü etkileyecek şekilde yapılmış olan hiçbir ekipman için geçerli olmayacaktır."

Üretici, bu kılavuzun kullanımından veya burada yer alan herhangi bir bilgi, öneri veya açıklamadan kaynaklanan herhangi bir kişisel yaralanma, maddi hasar ya da doğrudan, dolaylı, özel veya buna bağlı zararlardan ötürü herhangi bir kişi veya kuruma karşı sorumlu değildir. Bu belgede açıklanan prosedürler yalnızca, uygun şekilde nitelikli personel tarafından yapılmalıdır. Bu prosedürlerin doğru şekilde uygulanmaması halinde, yaralanma ya da Thermo King ünitesinde veya diğer mülklerde hasar meydana gelebilir.

Thermo King ünitenizin kullanımı ve bakımı karmaşık değildir, bu kılavuzun birkaç dakika incelenmesi yararlı olacaktır.

Düzenli yolculuk öncesi kontroller ve yolda yapılan denetimler, yoldayken karşılaşılabilecek sorunları en aza indirecektir. Ünitenizin en iyi şekilde çalışır durumda kalması için düzenli bir bakım programı da yararlı olacaktır. Fabrika tarafından tavsiye edilen prosedürleri takip etmeniz durumunda, piyasadaki en verimli ve güvenilir sıcaklık kontrol sistemine sahip olduğunuzu anlayacaksınız.

Büyük ve küçük tüm servis gereksinimleri, son derece önemli dört sebepten dolayı bir Thermo King satıcısı tarafından gerçekleştirilmelidir:

- Tüm servis işlemlerini gerçekleştirmek için fabrika tarafından önerilen araçlarla donatılmışlardır
- Fabrikada eğitim görmüş ve sertifikalı teknisyenlere sahiptirler
- Orijinal Thermo King yedek parçalarına sahiptirler
- Yeni ünitenizin garantisi yalnızca, bileşen parçalarının onarım ve değişimi yetkili bir Thermo King satıcısı tarafından gerçekleştirildiğinde geçerlidir

Yazılım Lisansı

Ürün, ürüne kurulu olduğu haliyle yazılımın kullanım amacı doğrultusunda kullanılması için özel olmayan, alt lisans verilemeyen, feshedilebilir ve sınırlı lisanslı bir yazılım içerir. Herhangi bir silme, çoğaltma, tersine mühendislik işlemi veya yazılımın yetkisiz başka bir şekilde kullanılması kesinlikle yasaktır. Ürünün korsan yollarla ele geçirilmesi veya ürüne onaylanmamış yazılım yüklenmesi garantiyi geçersiz kılabilir. Ürün sahibi veya operatör; böyle işlemlere, bu sınırlamaya bağlı kalmaksızın geçerli kanunlar tarafından açıkça izin verilmesi dışında, tersine mühendislik, tersine çevirme veya yazılımı kaynak koda dönüştürme işlemlerini uygulayamaz. Ürün, ürünle birlikte verilen herhangi bir belgede veya mobil uygulamadaki bir ekranda ya da ürün ile arayüzlenmiş bir internet sitesinde belirtildiği gibi, ayrı lisanslı üçüncü taraf yazılımları içerebilir.

Acil Durum Destek Hattı

Thermo Assistance sizi yetkili bir Thermo King bayisi ile doğrudan iletişime geçirmek için tasarlanmış çok dilli bir iletişim aracıdır.

Thermo Assistance ile yalnızca arıza ve tamir desteği için iletişime geçilmelidir.

Bu sistemi kullanmak için aramadan önce aşağıdaki bilgilere sahip olmanız gereklidir: (telefon ücreti uygulanır)

- İrtibat Telefon Numarası
- TK Ünitesinin Türü
- Termostat Ayarı
- Mevcut Yük Sıcaklığı
- Arızanın Olası Nedeni
- Ünitenin Garanti Ayrıntıları
- Tamir için Ödeme Ayrıntıları

Adınızı ve irtibat numaranızı bırakmanız halinde bir Thermo Assistance Operatörü size geri dönecektir. Bu noktada gereken servisin ayrıntılarını vermeniz ardından tamir planlanacaktır.

Thermo Assistance'ın ödemeler konusunda garanti veremeyeceğini ve servis hizmetinin sadece Thermo King tarafından üretilmiş soğutmalı taşıyıcılarda kullanım için tasarlandığını unutmayın.



Belçika	+32 270 01 735
Danimarka	+45 38 48 76 94
Fransa	+33 171 23 05 03
Almanya	+49 695 00 70 740
İtalya	+39 02 69 63 32 13
İspanya	+34 914 53 34 65
Hollanda	+31 202 01 51 09
Birleşik Krallık	+44 845 85 01 101
Kazakistan	+7 7273458096
Rusya	+7 4992718539
Diğerleri	+32 270 01 735

BEA261

Genel Sorular ve Ünite Bakımı

Genel sorular için yerel Thermo King bayinizle iletişime geçin.

www.europe.thermoking.com adresine gidin ve yerel Thermo King bayiniz için bayi bulucuyu seçin.

Ya da iletişim bilgileri için Thermo King Servis Rehberine başvurun.

Müşteri Memnuniyeti Anketi

Sesinizi duyurun!

Geri bildiriminiz, kılavuzlarımızı iyileştirmemize yardımcı olacaktır. İnternete bağlı bir aygıttaki web tarayıcısından ankete erişilebilir.

Anketi tamamlamak için Hızlı Yanıt (QR) kodunu tarayın veya web adresine tıklayın veya http://irco.az1.qualtrics.com/SE/?SID=SV_2octfSHoUJxsk6x web adresini yazın.



İçindekiler

Güvenlik Önlemleri.....	9
Tehlike, Uyarı, Dikkat ve Bildiri.....	9
Genel Güvenlik Uygulamaları.....	10
Otomatik Başlatma/Durdurma İşlemi.....	11
Batarya Kurulumu ve Kablo Tesisatı.....	11
Soğutucu Akışkan.....	14
Soğutucu Yağ.....	15
İlk Yardım.....	15
Güvenlik Etiketleri.....	17
Servis.....	17
Çalışma.....	18
Yüksek Voltaj.....	18
Yüksek Sıcaklık.....	19
Kondenser ve Evaporatör Fanları.....	19
Ünitenin Uzaktan Başlatılması.....	20
Soğutucu Akışkan.....	20
Tip Sertifikası.....	21
Ünite Tanımı.....	22
Standart Ünite Özellikleri.....	22
Seçenekler.....	23
Sistem Bileşenleri.....	23
Kompresörler.....	23
Kondenser.....	23
Evaporatör.....	24
Elektronik Kontrol Sistemi.....	24
Açıklama.....	24
Ünite Kontrolleri.....	27
Beklemede Çalışma (Sadece 20 ve 50 modelleri).....	28

Elektrik Sistemi	29
Sigortalar	29
Farmasötik	30
Kullanım Talimatları	31
Genel Çalışma	31
Üniteyi Başlatma	32
Motorla Çalıştırma	32
Elektrikli Beklemede Çalıştırma	32
Standart Ekran	33
Tek Sıcaklıklı Üniteler	33
Ayar Noktası Sıcaklığının Girilmesi	33
Tek Sıcaklıklı Üniteler	33
Evaporatör Manuel Buz Çözme Döngüsünün Başlatılması	34
Alarmlar	35
Manuel Başlatma	35
Otomatik Başlatma	36
Sesli İkazlar	37
DSR Alarm Kodu Açıklamaları	37
Alarm Kodlarının Silinmesi	38
Bilgi Ekranlarının Görüntülenmesi	39
Ana Menü	39
Saat Sayacı Menüsü	39
Yükleme ve İnceleme Prosedürleri	40
Başlatma Sonrası Muayene	40
Yükleme Prosedürü	40
Yükleme Sonrası Prosedürü	41

Teknik Özellikler	42
Soğutma Sistemi	42
Kompresör	42
Elektrik Kontrol Sistemi	42
GARANTİ.....	44
Denetim ve Servis Aralıkları	45
Garanti Muayenesi	45
Haftalık Yolculuk Öncesi Denetim	45
Haftalık Yolculuk Sonrası Kontroller	47
Denetim ve Servis Programları	47
Servis Kaydı	48
Garanti Muayenesi	48
Önleyici Bakım	48
Seri Numarası Konumları	49
Soğutucu Akışkanı Geri Kazanma	50

Güvenlik Önlemleri

Tehlike, Uyarı, Dikkat ve Bildiri

Thermo King® tüm hizmetlerin bir Thermo King satıcısı tarafından gerçekleştirilmesini ve bazı genel güvenlik uygulamalarının bilincinde olunmasını önermektedir.

Bu kılavuzun başından sonuna kadar güvenlik talimatları, gerektiğinde görünecektir. Kişisel güvenliğiniz ve bu birimin düzgün çalışması bu önlemlerin harfiyen uygulanmasına bağlıdır.

TEHLİKE

Önlenmezse ölümlü veya ciddi yaralanmalarla sonuçlanabilecek kesin bir durumu belirtir.

UYARI

Önlenmezse ölümlü veya ciddi yaralanmalarla sonuçlanabilecek potansiyel bir durumu belirtir.

DİKKAT

Önlenmezse önemsiz veya orta derecede yaralanmalarla ve güvensiz uygulamalarla sonuçlanabilecek potansiyel bir durumu belirtir.

BİLDİRİ

Yalnızca kazalarda ekipmanın zarar görmesine veya maddi hasara yol açabilecek bir durumu belirtir.

Genel Güvenlik Uygulamaları**⚠ TEHLİKE****Yaralanma Riski!**

Ünite kapılar açıkken çalıştığında ellerinizi ve bol giysileri fanlardan ve kayışlardan her zaman uzak tutun.

⚠ UYARI**Yaralanma Riski!**

Kapalı bir soğutma sistemine ısı uygulamayın. Soğutma sistemine ısı uygulamadan önce sistemi boşaltın. Ardından suyla yıkayın ve suyu boşaltın. Antifrizde su ve etilen glikol vardır. Etilen glikol yanıcıdır ve antifriz suyun kaynatarak giderileceği kadar ısıtıldığında alevlenebilir.

⚠ UYARI**Yaralanma Riski!**

120 F derece (50 C derece) üzerindeki sıcaklıklar ciddi yanıklara sebep olabilir. Sıcak olabilecek yüzeylere dokunmadan önce kızılötesi bir termometre veya başka bir sıcaklık ölçüm cihazını kullanın.

⚠ DİKKAT**Keskin Kenarlar!**

Açıktaki serpantin kanatları yaralanmalara neden olabilir. Evaporatör veya kondenser serpantinlerindeki servis işlemleri, yetkili bir Thermo King teknisyenine emanet edilmelidir.

Otomatik Başlatma/Durdurma İşlemi



⚠ UYARI

Yaralanma Riski!

Ünite, uyarı olmadan herhangi bir anda çalışmaya başlayabilir. HMI kontrol panelindeki OFF (Kapalı) tuşuna basın ve ünitenin herhangi bir parçasını incelemeyen veya parçaya bakım yapmadan önce mikro işlemcinin On/Off (Açma/Kapama) tuşunu Off (Kapalı) konumuna getirin.

Batarya Kurulumu ve Kablo Tesisatı



⚠ UYARI

Patlama Tehlikesi!

Uygun şekilde kurulmayan batarya yangına, patlamaya veya yaralanmaya neden olabilir. Thermo King tarafından onaylanan bir bataryanın kurulması ve batarya tepsisine uygun şekilde sabitlenmesi gerekir.

⚠ UYARI

Patlama Tehlikesi!

Uygun şekilde kurulmayan batarya kabloları yangına, patlamaya veya yaralanmaya neden olabilir. Batarya kabloları, sürtünme, takılma ya da sıcak, keskin veya dönen parçalara teması önlemek için uygun şekilde takılmalı, yönlendirilmeli ve sabitlenmelidir.

⚠ UYARI**Yangın Tehlikesi!**

Batarya kabloları veya elektrik bağlantılarına yakıt hatları bağlamayın. Yangın çıkarma ihtimali vardır ve ciddi yaralanmalara veya ölüme yol açabilir.

**⚠ UYARI****Kişisel Koruyucu Ekipman (KKE) Gereklidir!**

Batarya tehlikeli olabilir. Batarya, tutuşabilen ve patlayabilen yanıcı bir gaz içerir. Batarya, hızla boşaldığı takdirde yanıklara yol açabilecek kadar elektrik depolar. Batarya, sizi yakabilecek kadar batarya asidi içerir. Bataryayla çalışırken daima emniyet gözlüğü ve kişisel koruyucu ekipman kullanın. Üzerinize batarya asidi dökülürse derhal su ile yıkayın ve tıbbi yardım alın.

⚠ UYARI**Patlama Tehlikesi!**

Batarya takılırken metal parçalarla temas etmelerini engellemek için batarya uçlarının üzerini her zaman kapatın. Batarya terminallerinin metalle topraklanması, bataryanın patlamasına neden olabilir.

⚠ DİKKAT**Tehlikeli Hizmet Prosedürleri!**

Batarya kablolarını bataryaya bağlamadan önce, ünitenin beklenmedik şekilde çalışıp kişisel yaralanmaya neden olmasını önlemek için tüm ünite elektrik kontrollerini KAPALI konumuna ayarlayın.

BİLDİRİ**Ekipman Hasarı!**

Thermo King tarafından onaylanmadığı sürece üniteye başka bir üreticinin ekipman veya aksesuarlarını bağlamayın. Bunun yapılmaması, ekipmana ciddi zararlar verebilir ve garantiyi geçersiz kılabilir.

Soğutucu Akışkan



Florokarbon soğutucu akışkanlar güvenli olarak sınıflandırılmış olsa da, soğutucu akışkanlarla veya ünitenize kullanıldıkları alanların etrafında çalışırken dikkatli olun.

⚠ TEHLİKE

Tehlikeli Gazlar!

Açık alev, kıvılcım veya elektrikte kısa devre olması halinde soğutucu akışkan, ciddi yaralanmalara veya ölüme neden olabilecek derecede solunum yolunu tahriş eden zehirli gazlar üretir.

⚠ TEHLİKE

Soğutucu Akışkan Buharı Tehlikesi!

Soğutucu akışkanı içinize çekmeyin. Sınırlı hava beslemesi olan herhangi bir kapalı alanda soğutucu akışkan veya soğutma sistemi ile çalışırken dikkatli olun. Soğutucu havayı değiştirir ve oksijen tükenmesine neden olarak boğulma ve olası ölümlere neden olabilir.

⚠ UYARI

Kişisel Koruyucu Ekipman (KKE) Gereklidir!

Sıvı haldeki soğutucu akışkan, atmosfere maruz kaldığında hızla buharlaşır ve temas ettiği her şeyi dondurur. Donmanın önlenmesine yardımcı olmak için soğutucu akışkanla çalışırken, butil kaplı eldivenler ve başka kıyafetler giyin ve gözlük kullanın.

Soğutucu Yağ



Soğutucu yağla veya çevresinde çalışırken ve üniteye servis sağlarken aşağıdaki önlemleri:

⚠ UYARI

Kişisel Koruyucu Ekipman (KKE) Gereklidir!

Soğutucu yağın gözlerinizle temas etmesini önleyin. Yağ, ciddi göz yaralanmalarına yol açabilir. Cildinizi ve giysilerinizi, soğutucu yağıyla uzun süreli veya tekrarlı şekilde temas etmekten koruyun. Tahrişi önlemek için, yağa dokunduktan sonra ellerinizi ve kıyafetlerinizi iyice yıkayın. Lastik eldiven giyilmesi önerilir.

İlk Yardım

SOĞUTUCU AKIŞKAN

- **Gözler:** Sıvıyla temas edilmesi halinde, hemen göz kapaklarını açık tutarak gözleri bol miktarda suyla yıkayın ve anında tıbbi yardım alın.
- **Cilt:** Bölgeyi bol miktarda ılık suyla yıkayın. Sıcak tutmayın. Kirlenen kıyafetleri ve ayakkabıları çıkarın. Enfeksiyona karşı korumak için yanıkları kuru, steril ve büyük bir sargı beziyle sarın. Hemen tıbbi yardım alın. Yeniden kullanmadan önce kirlenen kıyafetleri yıkayın.
- **Soluma:** Etkilenen kişiyi temiz hava alabileceği bir alana taşıyın ve gerekirse nefes alıp vermek için Kardiyö Pulmoner Resüsitasyon (CPR) veya suni teneffüs uygulayın. Acil personeli gelene kadar mağdurun yanında kalın.
- **Donma Yanığı:** Donma yanığı , İlk Yardımın hedefleri, donmuş bölgeyi daha fazla yaralanmadan korumak, etkilenen bölgeyi hızla ısıtmak ve solunumun devam ettirilmesidir.

SOĞUTUCU YAĞ

- **Gözler:** Derhal bol miktarda suyla en 15 dakika boyunca durulayın. Hemen tıbbi yardım alın.

- **Cilt:** Kirlenen giysiyi çıkartın. Sabun ve suyla iyice yıkayın. Tahriş devam ederse tıbbi yardım alın.
- **Soluma:** Etkilenen kişiyi temiz hava alabileceği bir alana taşıyın ve gerekirse nefes alıp vermek için Kardiyö Pulmoner Resüsitasyon (CPR) veya suni teneffüs uygulayın. Acil personeli gelene kadar mağdurun yanında kalın.
- **Yutma:** Kusturmaya çalışmayın. Derhal bir yerel zehir kontrol merkeziyle irtibata geçin veya tıbbi yardım alın.

MOTOR SOĞUTMA SIVISI

- **Gözler:** Derhal bol miktarda suyla en 15 dakika boyunca durulayın. Hemen tıbbi yardım alın.
- **Cilt:** Kirlenen giysiyi çıkartın. Sabun ve suyla iyice yıkayın. Tahriş devam ederse tıbbi yardım alın.
- **Yutma:** Kusturmaya çalışmayın. Derhal bir yerel zehir kontrol merkeziyle irtibata geçin veya tıbbi yardım alın.

BATARYA ASİDİ

- **Gözler:** Derhal bol miktarda suyla en 15 dakika boyunca durulayın. Hemen tıbbi yardım alın. Cildi sabun ve suyla iyice yıkayın.

ELEKTRİK ÇARPMASI

Birine elektrik çarptıktan sonra DERHAL harekete geçin. Mümkünse hemen tıbbi yardım alın.

Güç kesilerek veya etkilenen kişi uzaklaştırılarak elektrik çarpmasına neden olan kaynak hızlıca durdurulmalıdır. Güç kesilemiyorsa kablo, tahta saplı balta veya kalın yalıtımlı kablo kesici gibi iletken olmayan bir araçla kesilmelidir. Kurtarmaya yardımcı olan kişiler yalıtımlı eldiven ve güvenlik gözlükleri kullanmalı ve kablolar kesilirken bakmaktan kaçınmalıdır. Art arda gerçekleşen parlamalar, yanıklara ve görme kaybına neden olabilir.

Etkilenen kişi, gerilimli devreden uzaklaştırılmalı ve iletken olmayan bir malzemeye çekilmelidir. Etkilenen kişiyi akımdan uzaklaştırmak için tahta, ip, kayış veya örtü kullanın. Kazazedeye DOKUNMAYIN. Kazazedenin vücudundaki akımdan çarpılabilirsiniz. Kazazedeyi güç kaynağından uzaklaştırdıktan sonra derhal nabzını ve solunum belirtilerini kontrol edin. Nabız yoksa Kardiyö Pulmoner Resüsitasyona (CPR) başlayın. Nabız varsa suni teneffüs ile solunum geri kazanılabilir. Acili arayın ve tıbbi yardım isteyin.

NEFES ALAMAMA

Etkilenen kişiyi temiz hava alabileceği bir alana taşıyın ve gerekirse nefes alıp vermek için Kardiyo Pulmoner Resüsitasyon (CPR) veya suni teneffüs uygulayın. Acil servis personeli ulaşana kadar kazazedenin yanında kalın.

Güvenlik Etiketleri

Servis

Servis çıkartması içeride, uygun bir konumda bulunur. Bu etiket, operatör kılavuzunuza erişme/onu indirmeye yönelik bilgileri ve ünitenizle ilgili güvenlik simgelerini verir. Bu güvenlik simgeleri, bu bölümdeki bilgilerle doğrudan ilişkilidir. Bu simgelerin açıklamalarını bu bölümün başından itibaren görebilirsiniz.

Not: Bu etikette yalnızca, ünitenin servis işlemlerine ilişkin uyarı sembolleri yer alır.

Şekil 1. Servis Etiketi

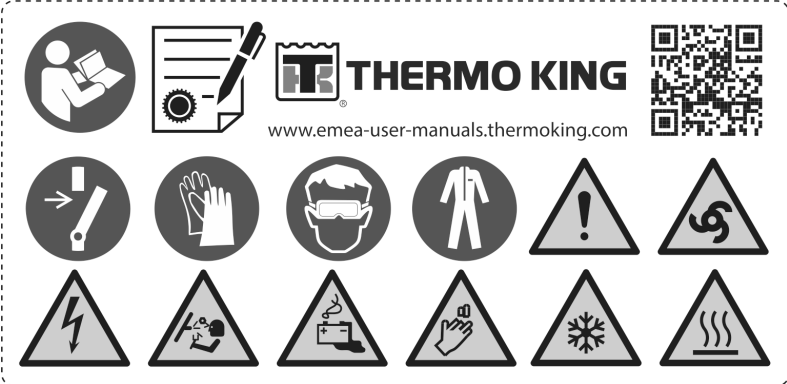

BEN896

Çalışma

Çalışma etiketi, kabin içi kontrolörünüzün (HMI) veya arkadaki uzaktan kumandanın (takılıysa) yakınındaki uygun bir konumda yer alır. Bu etikette, ünitenizin operatör kılavuzuyla ilgili erişim / indirme bilgileri verilir.

Şekil 2. Çalışma Etiketi



BEN525

Yüksek Voltaj

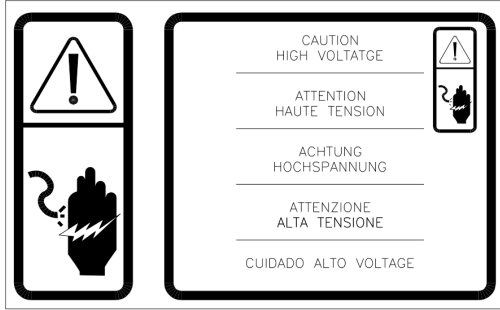

SAP1263

- Kontrol kutusunun içinde.



BEA237

Yüksek Sıcaklık

Bu etiket, AC ısıtıcılı ES100 evaporatörlerde kullanılır.

Şekil 3. Yüksek Sıcaklık Uyarısı

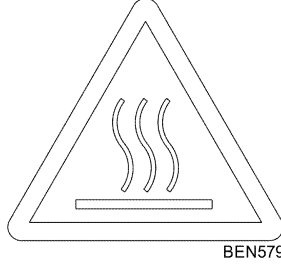

Kondenser ve Evaporatör Fanları

Aşağıdaki yerlerde bulunan uyarı levhalarına (!) dikkat edin:

- Kayış muhafazası üzerinde
- Evaporatör gövdesinin arkasında

Şekil 4. Fan Uyarısı

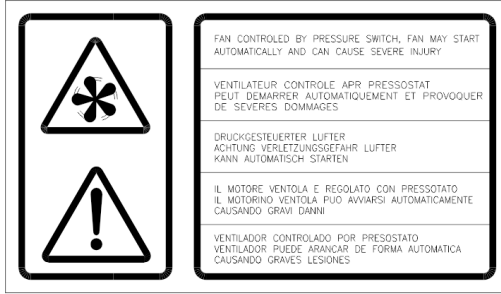

BEN580

Ünitenin Uzaktan Başlatılması

⚠ DİKKAT

Yaralanma Riski!

Ünite, ünitenin çalıştırıldığı her an başlatılıp çalışmaya başlayabilir. Denetimleri yapmadan veya ünitenin herhangi bir parçası üzerinde çalışmadan önce Mikro İşlemci Açma/Kapama düğmesini Kapalı konumuna getirin.

Servis kapısının arkasında bulunan etiketler.

Şekil 5. Ünite Otomatik Başlatma Uyarısı

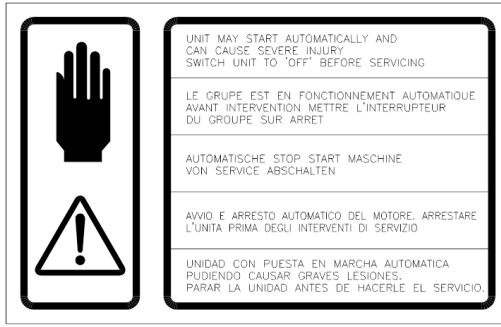

BEN581

Soğutucu Akışkan

Soğutucu Akışkan Etiketleri, F Gazı yönetmeliğine göre gaz yükleme veya geri kazanım servis portlarının yanında bulunur.

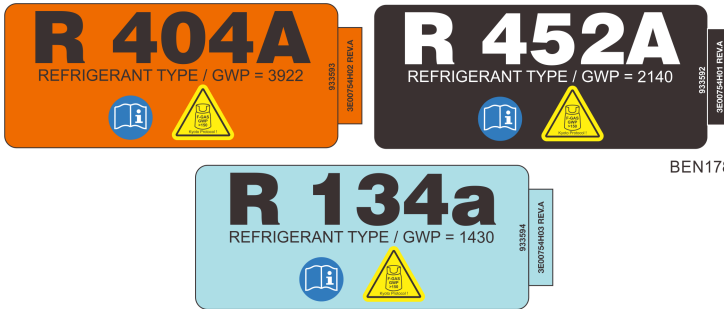

BEN178

F Gazı etiketi, bu ekipmanın florlu sera gazı içerdiğini belirtir.



SAP1243

Tip Sertifikası

UNECE R10 etiket örneği.

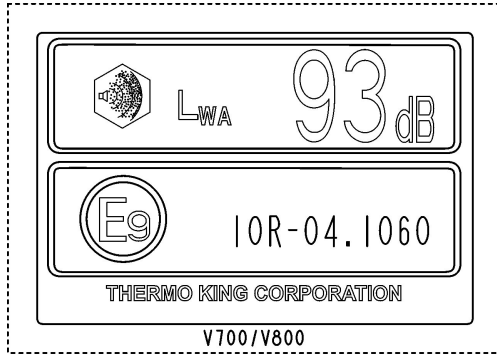

BEN577

Ünite Tanımı

Thermo King Araç İle Çalıştırılan Kamyon Üniteleri, küçük kamyon ve kamyonetlerdeki taze, dondurulmuş ve derin dondurulmuş uygulamalar için tasarlanmış kondenser ve evaporatörden oluşan iki parçalı ünitelerdir.

Araç aküsü ile çalıştırılan kayış tahrikli bir kompresör. Araç motorundan bağımsız olarak sürekli soğutma ve ısıtma kapasitesi sağlar. Elektrikli beklemenin gerekli olduğu durumlarda, kondensere bir AC motor takılır. Aerodinamik kondenser, aracın gövde şekline bağlı olarak tavana veya öne monte edilebilir.

Kullanıcı dostu Direct Smart Reefer (DSR) kontrolörü, ünitenizin kolay çalışmasını sağlarken modüler tasarımı da servis kolaylığı sağlar.

B Serisi Üniteler Şunları İçerir:

- **B-100. B-100 ECO:** 0°C üzerindeki serin sıcaklık uygulamaları içindir.
- **B-100 MAX:** 0°C'nin altında ve -32°C'ye kadar dondurulmuş sıcaklık uygulamaları içindir.

Dört temel model vardır:

- **Model 10:** Sadece araç ile çalıştırılan motor tahrikli kompresör çalışmasıyla Soğutma ve Buz Çözme.
- **Model 20:** Hem araç ile çalıştırılan motor tahrikli kompresör çalışması hem de elektrikli bekleme kompresörü çalışması ile Soğutma ve Buz Çözme.
- **Model 30:** Sadece araç ile çalıştırılan motor tahrikli kompresör çalışmasıyla sıcak gazlı ısıtma, Soğutma ve Buz Çözme.
- **Model 50:** Hem araç ile çalıştırılan motor tahrikli kompresör çalışması hem de elektrikli bekleme kompresörü çalışması ile Sıcak gazlı ısıtma, Soğutma ve Buz çözme.

İki ilave ısıtma seçeneği mevcuttur:

- Soğutma Sıvılı Isıtma (Sadece 10 ve 20 modelleri).
- Soğutma Sıvılı ve Elektrikli Isıtma (Sadece 20 modeli).

Standart Ünite Özellikleri

- **Kondenser** - Hafif tasarım, otomotiv sınıfı polipropilen kapak ile kolay servis.
- **Evaporatör** - Ultra ince tasarım, alüminyum yapı otomotiv sınıfı polipropilen kapak.

- **Kompresörler** - Kompakt boyutta mükemmel performans sağlayan endüstri standardı pistonlu kompresör. Daha fazla güvenilirlik ve performans içindir.
- **Kontroller** - Kullanıcı dostu Direct Smart Reefer (DSR) Kabin İçi kontrolörü.
- **Soğutucu Akışkan** - R-134a, R-452A veya R-404a (ünite modeline bağlı olarak).

Seçenekler

- Elektrikli Bekleme
- Sıcak Gazlı, Elektrikli veya Soğutma Sıvılı Isıtma
- Kapı Anahtarı Kiti
- Boşaltma Susturucu Kiti
- Kar Kapakları
- Soğutma Hortumu / Kablo Demeti Kapakları
- Tavan Üstü Montaj Kiti
- Elektrikli Bekleme Fişi (115 Vac, 230 Vac 1 faz, 230 Vac 3 faz)

Not: Bazı seçenekler fabrikada monte edilmiştir veya bireysel müşteri ihtiyaçlarını karşılamak için iyileştirme seçeneği olarak sunulmaktadır.

Sistem Bileşenleri

Bu sistem dört ana bileşenden oluşur: kompresör, kondenser, evaporatör ve Kabin İçi kontrol paneli (HMI).

Kompresörler

Tüm B Serisi üniteler aküyle tahrik edilir ve bu nedenle motor bölümünde kompresöre gerek yoktur. Ancak elektrikli bekleme modellerinde kondenserin içinde bulunan pistonlu kompresörü çalıştıran bir elektrik motoru vardır.

Kondenser

Kondenser, aracın tavanında veya kargo kutusunun önünde bulunur. Kapak, sigortalara erişmek veya üniteye bakım yapmak için kolayca çıkarılabilir.

Şekil 6. Kondenser



Evaporatör

Evaporatör, kargo kutusunun iç kısmında tavana monte edilir. Kapak, bakım yapmak için kolayca çıkarılabilir.

Şekil 7. Evaporatör



Elektronik Kontrol Sistemi

Elektronik Kontrol Sistemi, bir Elektronik Kontrol Modülü (kondenser ünitesinin içerisinde yer alır) ve HMI'den oluşur. Bu HMI, araç sürücüsünün Thermo King soğutma ünitesini çalıştırmasına olanak verir.

Şekil 8. HMI

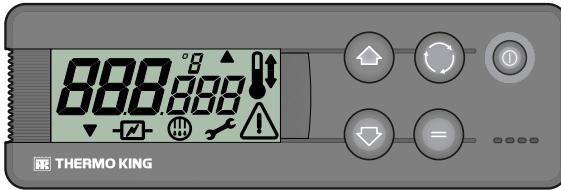

Açıklama

Elektronik Kontrol Sistemi aşağıdaki özelliklere sahiptir:

- Otomatik Başlatma
- Yol Verme
- Aktif Ekran

- Aydınlatmalı Tuş Takımı
- Toplam Saat Sayacı
- Elektrikli Bekleme Kompresörü Saat Sayacı
- Düşük Akü Gerilimi Alarmı
- Sesli İkaz
- HMI Olmadan Ünite Kontrolü
- Manuel veya Otomatik Buz Çözme
- Bakım Uyarısı
- Dönüş Havası Sıcaklık Sensörü
- Ayar Noktası Sıcaklık Ölçümü
- Elektrik Gücü Uyarısı

Otomatik Başlatma: Ünite yolda veya elektrikli bekleme modunda elektrik kesintisinden ötürü durursa, elektrik gelir gelmez çalışmaya başlar.

Yol Verme: Tüm çalışma modları, bir Otomatik Başlatma işleminden sonra birkaç saniye süreyle pasif kalır.

Aktif Ekran: Ünitenin elektrik bağlantısı kesildiğinde (güç yokken) veya ünitenin bağlı olduğu ancak HMI'den manuel olarak kapatıldığı zaman (herhangi bir aktif alarm yokken) haricinde, HMI daima etkindir ve arkadan aydınlatılır.

Aydınlatmalı Tuş Takımı: Ünitenin bağlantısının kesildiği (güç yokken) veya ünitenin bağlı olduğu ancak HMI'den manuel olarak kapatıldığı (herhangi bir aktif alarm yokken) durumlar haricinde, HMI tuşları daima yanar. Ünitenin bağlantısının kesilmesi (elektrik yokken) haricinde, Açma/Kapama tuşu daima aydınlatılır ve üniteye güç olduğunu gösterir.

Toplam Saat Sayacı: Ünitenin toplam kaç saat açık olduğunu gösterir.

Elektrikli Bekleme Kompresörü Saat Sayacı: Ünitenin elektrikli bekleme modunda kaç saat çalıştığını gösterir.

Düşük Akü Gerilimi Alarmı: Akü gerilimi 12 VDC sistemlerde 10,5 V'un veya 24 VDC sistemlerde 21 V'un altına düştüğünde ünitenin bağlantısını keser.

Sesli İkaz: Araç aküsü ve elektrik güç kaynağı beslemesi aynı anda bağlandığında devreye girer. Soğutma ünitesi çalışırken kapaklar açılırsa da devreye girer.

HMI Olmadan Ünite Kontrolü: Ünite, bağlantısı kesilmeden önce HMI tarafından belirlenen koşullarda, HMI olmadan Elektronik Kontrol Sistemi tarafından da çalıştırılabilir.

Ünite Tanımı

Manuel veya Otomatik Buz Çözme: Manuel veya otomatik buz çözme arasında seçim yapmak mümkündür.

Bakım Uyarısı: Ünite üzerinde bakım yapma gereksiniminin ekranda bir uyarı ile gösterilmesidir.

Dönüş Hava Sıcaklık Sensörü: Yük bölmesindeki sıcaklığın okunarak ekranda gösterilmesidir. Çift sıcaklıklı ünitelerde, her iki bölmedeki sıcaklık aynı ekranda gösterilebilir.

Ayar Noktası Sıcaklık Ölçümü: Ekrandaki Ayar Derecesi Sıcaklık Ölçümüdür. Çift sıcaklıklı ünitelerde, her iki bölmenin ayar noktası sıcaklığı aynı ekranda gösterilebilir.

Elektrik Gücü Uyarısı: Ünitenin elektrik güç beslemesine bağlandığını gösteren ekran uyarısıdır.

Ünite Kontrolleri

⚠ UYARI

Yaralanma Riski!

Üniteyi, kontrollerini tamamen anlamadan asla çalıştırmayın; aksi halde ciddi yaralanma tehlikesi vardır.

Şekil 9. Kabin İçi Kontrol Paneli (HMI) Ekranı, Tuşlar, Semboller

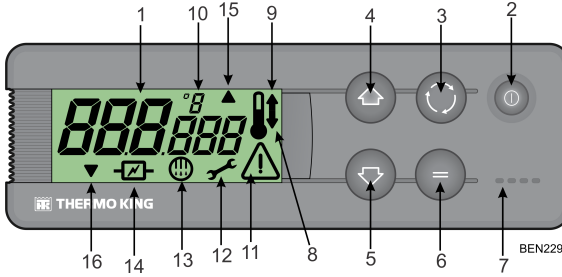

1. Ekran	Ünitenin elektrik bağlantısı kesildiği (güç yokken) veya ünite bağlı ancak HMI'den manuel olarak kapatıldığı zaman haricinde, ekran daima etkindir ve arkadan aydınlatılır. Normalde (çift sıcaklıklı ünitelerde her iki yük bölmesinin) dönüş havası sıcaklığını gösterir.
2. Açma/Kapama Tuşu	Bu tuş, üniteyi açmak veya kapatmak için kullanılır. Ünitenin bağlantısının kesilmesi (elektrik yokken) haricinde Açma/Kapama tuşu daima aydınlatılır ve üniteye güç olduğunu gösterir.
3. Seç Tuşu	Komut ve bilgi ekranlarını seçer.
4. Yukarı Tuşu	Ayar noktası sıcaklığını artırmak için kullanılır.
5. Aşağı Tuşu	Ayar noktası sıcaklığını düşürmek için kullanılır.
6. Enter (Gir) Tuşu	Manuel buz çözme vb. gibi yeni bir komut girmek için kullanılır.
7. Sesli İkaz	Araç aküsü ve elektrik güç kaynağı beslemesi aynı anda bağlandığında devreye girer. Soğutma ünitesi çalışırken kapaklar açılırsa da devreye girer.
8. Soğutma Sembolü	(Aşağı ok bulunan termometre). Ünite soğutma yapmaktadır.
9. Isıtma Sembolü	(Yukarı ok bulunan termometre). Ünite ısıtma yapmaktadır.
10. °C/°F Sembolü	Ekrandaki sıcaklık ölçümünün Santigrat (C) veya Fahrenheit (F) olduğunu gösterir.

Ünite Tanımı

11. Alarm Sembolü	Sistemde bir alarm olduğunu gösterir.
12. Bakım Sembolü	Ünitede bakım yapılması gerektiğini gösteren uyarıdır.
13. Buz Çözme Sembolü	Ünitenin Buz Çözme Modunda olduğunu gösterir.
14. Elektrik Sembolü	Ünitenin Elektrikli Bekleme modunda olduğunu gösterir.
15. Kondenser Buz Çözme Sembolü	Kondenser ünitesinin buz çözme modunda olduğunu gösterir (buz çözme sembolü 13 ile aynı anda açılır).
16. Kombine Bölme Sembolü	Çift sıcaklıklı ünitenin tekli sıcaklıklı ünite olarak çalıştığını gösterir.

Beklemede Çalışma (Sadece 20 ve 50 modelleri).

⚠ UYARI

Tehlikeli Voltaj!

Sertifikalı bir elektrik teknisyeni, yeni bir güç kaynağına bağlamadan önce uygun bekleme güç gereksinimlerinin sağlandığını doğrulamalıdır.

Bu üniteler, uygun voltaj güç kablosunu aracın üzerine monte edilmiş ünitenin elektrik prizine bağlayarak elektrikli bekleme modunda çalıştırılabilir. Beklemede çalışma, motor kapatılmış durumda, araç sabitken kullanılır.

Şekil 10. Bekleme Elektrik Prizi



Elektrik Sistemi

Ünitenin kontrolleri ve soğutma bileşenleri 12 Vdc'de çalışır.

Elektrikli Bekleme ünitelerinde uzak güç kaynağına bağlandığında 115 veya 230 Vac'de çalışan bir bekleme motoru vardır. Kondenser ünitesindeki bir transformatör ünitenin kontrollerini ve soğutma bileşenlerini çalıştırmak için 115 veya 230 Vac'yi 12 Vdc'ye dönüştürür.

Sigortalar

Elektrikli bileşenler çeşitli sigortalarla korunmaktadır.

Ana Güç Sigortası - Ana güç sigortası, aracın motor bölümünde bulunur ve doğrudan aracın aküsüne bağlanır. Bu 60 amp hat sigortasına bakım yapılmaz ve sadece yetkili bir Thermo King Bayisi tarafından değiştirilmesi gerekir.

Ateşleme Gücü Sigortası - Ateşleme gücü sigortası, aracın sigortalı ateşleme sistemine bağlanmıştır. Araca bağlı olarak, sigorta paneli kabinin içine veya aracın kaputunun altına yerleştirilebilir.

Ünite Bileşeni Sigortaları - Bu sigortalar kondenser ünitesinde bulunur. Bunlara erişmek için kondenser kapağını çıkarın. Modelinize bağlı olarak, bazı sigortalar kullanılamayabilir. Bkz. ()Bkz. ("[Elektrik Kontrol Sistemi](#)," sf. 42).

Şekil 11. Sigortanın Yeri (kondenser kapağı çıkarılmış)

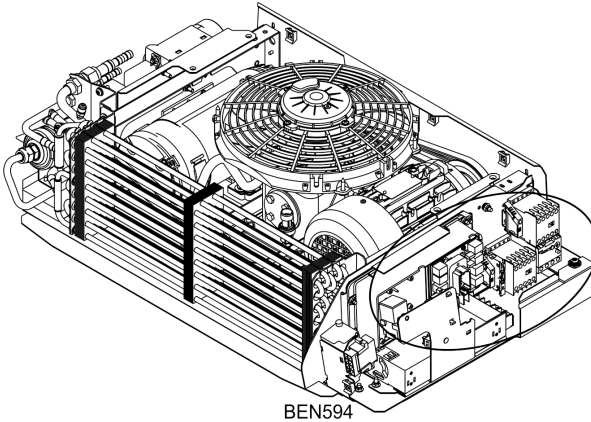

Farmasötik

Thermo King protokolü kapsamında farmasötik uygulamalara uygun üniteler, yerel satıcınız tarafından devreye alma sırasında yüklenen özel Farmasötik yapılandırma dosyası ve parametrelerle yapılandırılır. Evaporatör fanlarının Boş Döngü sırasında çalışması gerekir.

ThermoKing, üniteyi aşağıda önerilen Ayar Noktaları ile çalıştırmanızı önerir:

Tablo 1. Tek Sıcaklıklı üniteler:

Sıcaklık Aralığı	Önerilen Ayar Noktası	Maks. Sapma Ayar Noktası
+15°C ve +25°C arası sıcaklık	+20°C	Ayar noktasından +1/- 2°C
15°C ve 25°C arası sıcaklık	+5°C	Ayar noktasından +/- 2°C

Optimum hava dolaşımı ve sıcaklık yönetimi sağlamak için etkin yükleme uygulamaları ve çalışma prosedürleri izlenmelidir.

Kullanım Talimatları

Genel Çalışma

Kamyon ünitelerinde, sıcaklık kontrolü iki değere dayanır: Elektronik termostat ayarı (Ayar Noktası) ve evaporatör dönüş sıcaklığı. Bu iki sıcaklık arasındaki fark çalışma modunu belirler: soğutma, ısıtma veya sıfır.

- **Soğutma:** Yük bölmesindeki sıcaklık, ayar noktasından daha yüksek olduğunda ünite, evaporatör dönüş sıcaklığını düşürmek için soğutma modunda çalışır.
- **Isıtma:** Yük bölmesindeki sıcaklık, ayar noktasından daha düşük olduğunda ünite, evaporatör dönüş sıcaklığını yükseltmek için ısıtma moduna geçer.
- **Boş:** Ayar Noktası Sıcaklığına ulaşıldıktan sonra ve sıcaklık ayar noktasının X°C/F altında veya üstünde kaldığında ısıtma veya soğutma için herhangi bir talep yoktur ve ünite boş modunda çalışır.
- **Buz çözme:** Soğutma modunda geçen 1 ila 8 saat programlı sürenin ardından ünite, evaporatör veya kondenser serpantininde biriken buzu eritmek için bu dördüncü çalışma modunda çalışır. Buz çözme otomatik veya manuel olarak başlatılabilir.

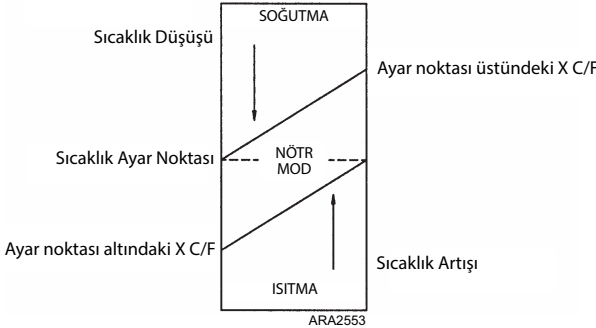

X için fabrika ayarı 3°C'dir (5°F). Ünitenin kurulumu sırasında, bu değer 1°C/ F'lik artışlarla 1 ila 5°C (2 ila 9°F) arasında ayarlanabilir.

R-134a soğutucu akışkan içeren üniteler: Sıcaklıklar, -20°C ile +22°C (-4°F ile +71°F) arasında kontrol edilebilir.

R-404A/R-452A soğutucu akışkan içeren üniteler: Sıcaklıklar, -32°C ile +22°C (-26°F ile +71°F) arasında kontrol edilebilir.



Adres:
Sant Josep, 140-142 P.I. "El Pla",
Sant Feliu de Llobregat,
Barcelona, İspanya.

Üretim yılı: Referans Seri Numarası Plakası.

Kurulum ve devreye alma işlemleri Thermo King Yetkili Satıcısı tarafından Thermo King prosedürlerine ve çizimlerine göre gerçekleştirilmelidir. Bu konudaki istisnalar, sadece üreticinin yazılı izniyle sağlanabilir.

Üniteyi Başlatma

Motorla Çalıştırma

1. Aracı çalıştırın.
2. HMI'de bulunan On/Off (Açma/Kapama) tuşuna basın. HMI ekranı etkinleştirilir.
3. Ayar noktasını kontrol edin ve gerekirse ayarlama yapın.

Elektrikli Beklemede Çalıştırma

1. Harici güç kaynağını elektrik prizine bağlayın. Güç kaynağının ünite için doğru gerilim ve faz değerlerine sahip olduğunu doğrulayın.

⚠ UYARI

Tehlikeli Voltaj!

Dış ortam koşullarında, bağlantının güvenli koşullar altında yapıldığından emin olun.

2. HMI'de bulunan On/Off (Açma/Kapama) tuşuna basın. HMI ekranı etkinleştirilir. Elektrik sembolü ekranda görünecektir.
3. Ayar noktasını kontrol edin ve gerekirse ayarlama yapın.

Notlar:

1. Ünitenin düzenli olarak izlenmesi önerilir, bu izleme sıklığı kargonun cinsine bağlıdır.
2. Motor tahrikli veya elektrikli bekleme modunda çalışma otomatik olarak seçilir. Ünite bir elektrik güç kaynağına bağlandığında, motor tahrikli çalışma otomatik olarak bloke edilir. Güç kablosu elektrik güç kaynağına bağlıyken araç motoru çalıştırılırsa, ünite elektrikli bekleme modunda çalışmaya devam eder ve sesli ikaz devreye girer.

Standart Ekran

On/Off (Açma/Kapama) tuşuna basıldığında ve ünite çalıştırıldığında görünen ekrandır. Normalde dönüş havası sıcaklığını (çift sıcaklıklı ünitelerde her iki yük bölmesinin de) ve uygun sembolle birlikte mevcut çalışma modunu gösterir.

Bir alarm olması durumunda, alarm sembolü de ekranda gösterilir.

Tek Sıcaklıklı Üniteler

Aşağıdaki örnekte 10,8°C sıcaklık, soğutma modu ve bekleme modu gösterilmektedir.

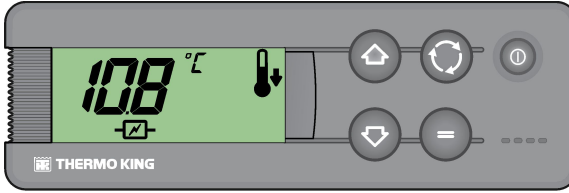

Ayar Noktası Sıcaklığının Girilmesi

Ayar Noktası Sıcaklığı hızlı ve kolay bir şekilde değiştirilebilir.

Tek Sıcaklıklı Üniteler

1. Select (Seç) tuşuna iki defa basın ve bırakın, ekranda Ayar Noktası Sıcaklığı ve SP harfleri görünür.

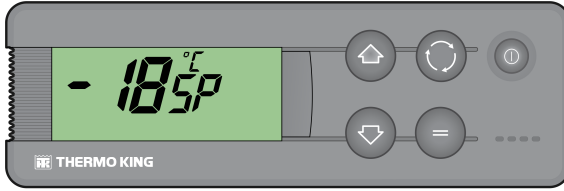

AFV31

- İstenen Ayar Noktası Sıcaklığını seçmek için Yukarı ve Aşağı ok tuşlarına basın. Bu tuşlardan birine her basılıp bırakıldığında, Ayar Noktası Sıcaklığı bir derece değişir.
- Ayar noktasını ayarlamak için Enter (Gir) tuşuna basın ve bırakın veya ayar noktasını ayarlamak ve Standart Ekranı geri dönmek için Select (Seç) tuşuna basın ve bırakın.

Önemli: Yeni Ayar Noktası Sıcaklığını seçmek için Select (Seç) tuşuna veya Enter (Gir) tuşuna 20 saniye içerisinde basılmazsa, ünite orijinal Ayar Noktası Sıcaklığında çalışmaya devam eder.

Evaporatör Manuel Buz Çözme Döngüsünün Başlatılması

Önemli: Manuel bir buz çözme işlemi başlatmadan önce, ünitenin buz çözme döngüsünde olmadığından emin olun. Ünite buz çözme döngüsündeyken, ekranda buz çözme sembolü görünür.

- Select (Seç) tuşuna basın ve bırakın, ekranda dEF harfleri mevcut buz çözme durumu KAPALI ile birlikte görünür (yanıp söner).

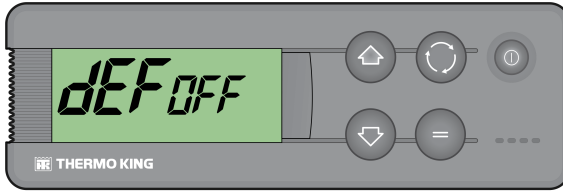

RCS371

- Manuel buz çözme işlemi etkinleştirmek için, Enter (Gir) tuşuna ve ardından Yukarı veya Aşağı tuşuna basın, buz çözme durumu On (Açık) ile birlikte görünür (yanıp söner).

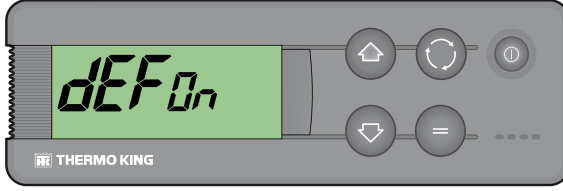

RCS372

3. Buz çözme döngüsü başlatıldığında (yük bölmesi sıcaklığının 0°C'nin altında olması gerekir) *dEF* harfleri ve DEFROST (BUZ ÇÖZME) sembolünün görüneceği Standart Ekranı geri dönmek için Select (Seç) tuşuna iki defa basın (çift sıcaklıklı ünitelerde ve ters döngülü ünitelerde üç defa).

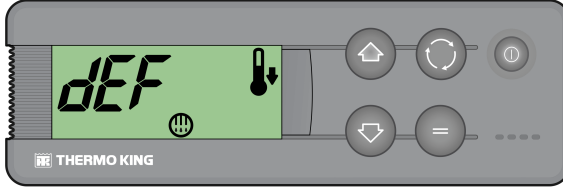

BEN241

Not: Soğutma moduna geri döndükten sonra *dEF* harfleri bir süre ekranda kalır.

Alarmlar

Ünite düzgün çalışmadığı zaman, mikro işlemci alarm kodunu kaydeder, Alarm sembolünü görüntüleyerek operatörü uyarır ve alarmin tipine göre üniteyi kapatır.

Üç alarm kategorisi vardır:

Manuel Başlatma

Alarm üniteyi durdurur ve ekranda sadece Alarm sembolü görünür.

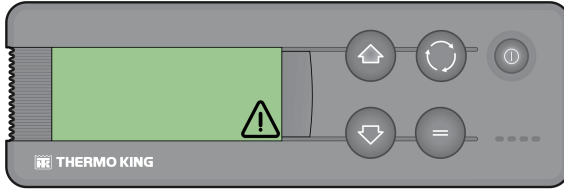

RCS370

Alarm koşulu düzeltildiğinde, tekrar başlatmak için On/Off (Açma/Kapama) tuşuna basılması gerekir.

Ekranda mevcut alarm kodunu görüntülemek için Select (Seç) tuşuna basın ve bırakın. Birden fazla aktif alarm varsa ünitedeki tüm alarm kodları Select (Seç) tuşuna basılıp bırakılarak sırayla görüntülenebilir.

Otomatik Başlatma

Alarm üniteyi durdurur, ekranda Alarm sembolü görüntülenir ve ünite alarm koşulu düzeltildiği zaman otomatik olarak çalışmaya başlar.

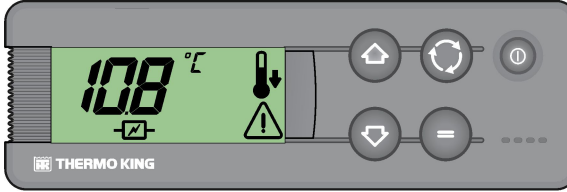

SAP1265

Bir **P1E** alarmı (dönüş havası sıcaklık ölçümü hatası alarm kodu) ortaya çıkarsa dönüş havası sıcaklık ölçümü yerine ekranda alarm sembolüyle birlikte — görünür.

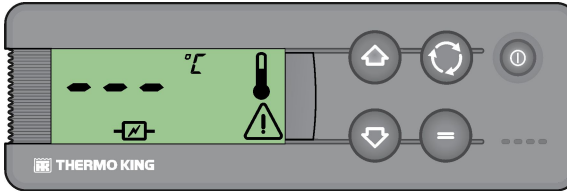

SAP1266

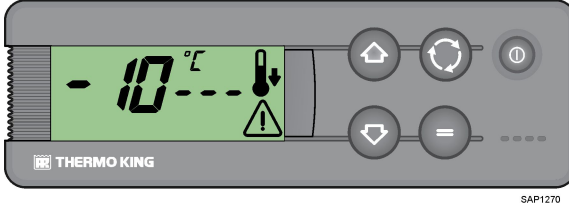

SAP1270

Ekranında mevcut alarm kodunu görüntülemek için Select (Seç) tuşuna basın ve bırakın. Birden fazla aktif alarm varsa üniteadaki tüm alarm kodları Select (Seç) tuşuna basılıp bırakılarak sırayla görüntülenebilir.

Sesli İkazlar

Sesli ikazlar, araç aküsü ve güç kaynağı aynı anda bağlandığı zaman (ünite Bekleme modunda çalışmaya devam eder) devreye girer. Bu seçenek belirlenirse sesli ikazlar kapaklar açıldığında da devreye girer.

DSR Alarm Kodu Açıklamaları

Alarm	Açıklama
Manuel Başlatma	
OL	Elektrik Motorunda Aşırı Yükleme (Sadece elektrikli bekleme modelleri) - Elektrik motoru aşırı yük rölesi aşırı akım çekilmesi nedeniyle devreye girdi. <i>Ünite yeniden başlatıldığında sorun devam ederse Thermo King Bayiniz ile iletişime geçin.</i>
bAt	Düşük Batarya Gerilimi - Araç aküsünü kontrol edin.
Otomatik Başlatma	
HP	Yüksek Basınç Alarmı - Sistem aşırı yüksek boşaltma basıncı algıladı. <i>Ünite yeniden başlatıldığında sorun devam ederse Thermo King Bayiniz ile iletişime geçin.</i>
LP	Düşük Basınç Alarmı - Sistem aşırı düşük emme basıncı algıladı. <i>Ünite yeniden başlatıldığında sorun devam ederse Thermo King Bayiniz ile iletişime geçin.</i>
PSE	Yüksek Basınç Sensörü Arızası - Yüksek basınç sensörü arızalanmış veya bağlantısı kesilmiştir. <i>Thermo King Bayinizle iletişime geçin.</i>
tEP, tP4	Termal Koruma Alarmı - Ünite yeniden başlatıldığında sorun devam ederse Thermo King Bayiniz ile iletişime geçin

Alarm	Açıklama
dr1, dr2	Kargo Kapıları Açık (Sadece kapı anahtarı seçeneğine sahip üniteler) - Kapılar açık, arızalı kapı anahtarları veya yanlış kapı anahtarı yapılandırması. <i>Thermo King Bayinizle iletişime geçin.</i>
tCO	Kontrol Modülünde Aşırı Isınma <i>Ünite yeniden başlatıldığında sorun devam ederse Thermo King Bayiniz ile iletişime geçin.</i>
SOF	Yazılım Hatası <i>Thermo King Bayinizle iletişime geçin.</i>
P1E	Arızalı Kargo Kutusu Dönüş Havası Sıcaklık Sensörü - Arızalı veya bağlantısı kesilmiş dönüş havası sıcaklık sensörü. <i>Thermo King Bayinizle iletişime geçin.</i>
C	İletişim Hatası <i>Thermo King Bayinizle iletişime geçin.</i>

Alarm Kodlarının Silinmesi

Öncelikle ünitedeki alarm koşulu düzeltilmelidir. Aşağıdaki önemli nota bakın. Alarm koşulunu giderdikten sonra, mevcut Alarm kodlarını kaldırmak için Select (Seç) tuşuna basın ve bırakın. Alarm Kodları silindiğinde Standart Ekran görünür.

Alarm Kodlarını Silmek İçin:

- Alarm kodunun nedenini düzeltin.
- Alarm kodunu kaldırmak için Select (Seç) tuşuna basın.
- Birden fazla alarm kodu varsa her alarm kodu ayrı ayrı silmek için Select (Seç) tuşuna basın.

Önemli: Alarm kodlarının sürekli olarak sorunu gidermeden silinmesi ünite ve kompresörde hasara yol açar.

Bilgi Ekranlarının Görüntülenmesi

Ana Menü

Standart Ekranda aşağıdakileri görüntülemek için Select (Seç) tuşunu kullanın:

1. Alarmlar (aktif varsa).
2. Evaporatör Manuel Buz Çözme.
3. Sıcaklık Ayar Noktası.

Saat Sayacı Menüsü

Standart Ekranda, Saat Sayacı Menüsünü açmak için 3 saniye süreyle Select (Seç) tuşuna basın ve ardından aşağıdakileri görüntülemek için Select (Seç) tuşunu kullanın:

Not: 380.03 ve öncesi ürün yazılımı sürümüne sahip üniteler için: Ölçü birimi 10 saatlik dilimlerdir (örneğin 150 = 1500 saat). 380.06 ve sonrası ürün yazılımı sürümüne sahip üniteler için: Ölçü birimi saattir.

1. **HC:** Bakım bildirimine kadar kalan saat sayısı.
2. **tH:** Ünitenin yükü korumak için çalışmaya başlamasından itibaren geçen toplam süre.
3. **EC:** Elektrikli bekleme kompresörü çalışma saati sayısı.
4. Ana Menüye dönüş.

Yükleme ve İnceleme Prosedürleri

Bu bölümde ön yükleme incelemeleri, yükleme prosedürleri, yükleme sonrası prosedürleri, yükleme sonrası incelemeleri ve enroute denetimleri anlatılmaktadır. Thermo King soğutma üniteleri, geçiş sırasında gerekli ürün yük sıcaklığını korumak için tasarlanmıştır. Sıcaklıkla ilgili sorunların en aza indirilmesine yardımcı olmak için önerilen bu yükleme ve yolda yapılan prosedürlerini izleyin.

Başlatma Sonrası Muayene

Termostat: Termostatın çalışmasını (bkz. Çalışma Modları) kontrol etmek için termostat ayarını bölme sıcaklığının altına ve üstüne ayarlayın.

Ön soğutma: Termostat istenen sıcaklığa ayarlanmış haldeyken, aracı yüklemeye önce üniteyi yarım saat ile bir saat (veya mümkünse daha uzun süre) çalıştırın. Ön soğutma işlemi, artık ısıyı giderir ve soğutma sisteminin test edilmesini sağlar.

Buz çözme: Ünite, aracın içinin ön soğutma işlemini tamamladığında (evaporatör sıcaklığı 2°C'nin (35,6°F) altına düşmüş olmalıdır), manuel buz çözme tuşuyla bir bu çözme döngüsü başlatın. Buz çözme döngüsü otomatik olarak durmalıdır.

Yükleme Prosedürü

1. Evaporatör serpantininde don birikmesini ve yükleme bölgesi içindeki ısı artışını en aza indirmek için, kapıları açmadan önce ünitenin KAPALI olduğundan emin olun (Ünite, kamyonlar kapılar kapalıyken bir depoda yüklenirken çalışmaya devam edebilir).
2. Araca yüklemeye yaparken yük sıcaklığını dikkatli bir şekilde kontrol edin ve kaydedin. Herhangi bir ürünün sıcaklık aralığı dışında olup olmadığını not edin.
3. Yükü, yükün tamamında hava sirkülasyonu olacak şekilde yeterli alan olmasını sağlayarak yükleyin. Evaporatörün girişini veya çıkışını ENGELLEMEYİN.
4. Ürün, yüklenmeden önce soğutulmalıdır. Thermo King üniteleri, yükün yüklendiği sıcaklığı korumak için tasarlanmıştır. Nakliye soğutma üniteleri yük sıcaklığını düşürmek için tasarlanmamıştır.

Yükleme Sonrası Prosedürü

1. Tüm kapakların kapalı ve kilitli olduğundan emin olun.
2. Termostatı istenen sıcaklık ayar noktasına ayarlayın.
3. Üniteyi başlatın.
4. Aracı yükledikten yarım saat sonra, Manuel Buz Çözme tuşuna anlık olarak basarak ünitenin buzunu çözün. Serpantin sıcaklığı 2°C'nin (35,6°F) altına düşerse, ünite buz çözmeye başlayacaktır. Buz çözme döngüsü otomatik olarak durmalıdır.

Teknik Özellikler

Soğutma Sistemi

Soğutma sistemi servis veya bakım işlemleri için Thermo King satıcınızla irtibat kurun.

Kompresör

Silindir Hacmi (cc)	47,7
Silindir sayısı	6

Elektrik Kontrol Sistemi

Sigortalar		
	12 Vdc	24 Vdc
Sigorta 1: Ana Sigorta	100 amper	60 amper
Sigorta 3: Evaporatör Fan Motoru (EFM1)	15 amper	10 amper
Sigorta 5: Sinyaller	20 amper	10 amper
Sigorta 6: Boşaltma Isıtıcıları (H3 ve H4)	2 amper	2 amper
Sigorta 7: Transformatör AC Güç Kaynağı 2	10 amper	10 amper
Sigorta 14: Araç Kontak Anahtarı	5 amper	5 amper
Sigorta 20: Transformatör AC Güç Kaynağı (kondenser bölümündeki kompresör motor kontaktöründe bulunur)	4 amper	4 amper
Sigorta 25: Akü Sigortası	5 amper	5 amper
Sigorta 30: Kondenser Fan Motoru (CFM) (kondenser bölümünde CF1 kablosu yanındaki terminal şeridinde bulunur)	16 amper	10 amper
Sigorta 31: Sigorta - Isıtıcı 1	20 amper	20 amper
Sigorta 32: Sigorta - Isıtıcı 2	20 amper	20 amper
Sigorta 33: Sigorta - Isıtıcı 3	20 amper	20 amper
Sigorta 34: Sigorta - Isıtıcı 4	20 amper	20 amper

Evaporatör Fan Motorları (Her Biri)		
Voltaaj	13 Vdc	26 Vdc
Tam Yük Akımı	7,5 Amper	4 Amper
Güç Değeri	97,5 W	104 W
Tam Yükte Dev/Dk	2.800	2.800

AC Elektrik Güç Kaynağı Motoru	
Gerilim/Faz/Frekans	230/1/50
Çıkış Gücü	0,75 kW
Çekilen Nominal Akım	5,2 amper
OL Röle Ayarı	5,2 amper

DC Elektrik Güç Kaynağı Motoru		
Voltaaj	12 Vdc	24 Vdc
Çıkış Gücü	600 W	600 W
Çekilen Nominal Akım	65 amper	30 amper

GARANTİ

Thermo King Treyler garanti Şartlarını yerel Thermo King bayinizden temin edebilirsiniz.

Lütfen TK 61654-18-WA Thermo King EMEA Araç İle Çalışan Kamyon Ünitelerinin Sınırlı Garantisine de bakın.

Denetim ve Servis Aralıkları

Denetim ve Servis aralıkları ünite çalışma saatlerine ve ünitenin yaşına göre belirlenir. Aşağıdaki tabloda örnekler gösterilmiştir. Satıcınız belirli gereksinimlerinize uyacak bir plan hazırlayacaktır.

Servis Kaydı: Yapılan her inceleme ve bakım işlemi, Bayi Servis Kaydınıza kaydedilmelidir.

Ara Denetim	Tam PM	Tam Servis
A Servisi	B Servisi	C Servisi
500 saatte veya 6 ayda bir (hangisi önce dolarsa)	1500 saatte veya 12 ayda bir (hangisi önce dolarsa)	3000 saatte veya 24 ayda bir (hangisi önce dolarsa)

Sefer Öncesi	Bu Öğeleri İnceleyin / Öğelere Bakım Yapın
•	Olağandışı sesler, titreşim vb. olup olmadığını kontrol edin.
•	Üniteyi sıvı kaçakları bakımından görsel olarak inceleyin. (yakıt, soğutma sıvısı, yağ ve soğutucu akışkan).
•	Hasarlı, gevşemiş veya kırılmış parçaları (mevcutsa hava kanalları ve bölmeleri de dahil olmak üzere) görsel olarak inceleyin.
•	Kayışı görsel olarak kontrol edin.

Not: En iyi uygulamalar için www.europe.thermoking.com/best-practices adresini ziyaret edin

Garanti Muayenesi

Ünite, masrafları alıcıya ait olmak üzere kontrol için yetkili bir Thermo King satıcısına veya servisine getirilmelidir. Muayene sonucunda ünitenin bakımının doğru bir şekilde yapıldığı doğrulanacak ve gerekli görülen yükseltme ve onarım işlemleri gerçekleştirilecektir. Yeterli muayeneye tabi olmak suretiyle, ikinci on iki aylık garanti dönemine onay verilecektir. Bu yukarıdaki tabloda gösterilmiştir.

Haftalık Yolculuk Öncesi Denetim

Üniteyi çalıştırmadan ve kamyonu yüklemeyen önce aşağıdaki Haftalık Yolculuk Öncesi Denetim yapılmalıdır. Düzenli olarak planlanmış bakım denetimlerinin yerine geçmeyen haftalık denetimler, çalışma sorunlarının

Denetim ve Servis Aralıkları

gerçekleşmeden önce önlenmesi için tasarlanan önleyici bakım programının önemli bir parçasıdır.

Sızıntılar: Soğutucu akışkan sızıntısı ve yıpranmış soğutucu akışkan borusu olup olmadığını denetleyin.

Batarya: Terminaller doğru bir şekilde sıkılmış olmalı ve herhangi bir korozyon belirtisi göstermemelidir.

Kayıplar: Çatlak veya aşınma olup olmadığını denetleyin ve kayış gerginliğinin doğru olduğundan emin olun.

Montaj Cıvataları: Cıvataların uygun şekilde sıkıldığını doğrulayın.

Elektriksel: Elektrik bağlantıları güvenli bir şekilde sabitlenmelidir. Kablolarda ve terminallerde aşınma, çatlak veya nem olmamalıdır.

Yapısal: Fiziksel hasar olup olmadığını görsel olarak kontrol edin.

Serpantinler: Kondenser ve evaporatör serpantinleri (çift sıcaklıklı ünitelerde iki evaporatör serpantini) temiz olmalıdır ve kalıntı barındırmamalıdır.

- Temiz su ile yıkama yeterlidir. Temizlik maddesi ve deterjan kullanımı yapının bozulması ihtimali nedeniyle kesinlikle tavsiye edilmez. Tazyikli bir yıkayıcı kullanıyorsanız, nozül basıncı 41 bar'dan (600 psi) fazla olmamalıdır. En iyi sonuç için, suyu serpantin yüzeyine dik olacak şekilde sıkın. Sprey nozülü, serpantin yüzeyinden 25 ila 75 mm (1 inç ila 3 inç) mesafede tutulmalıdır. Bir kimyasal temizleyici veya deterjan kullanmak gerekirse hidroflik asit içermeyen, 7 ila 8 pH aralığında bir temizleyici kullanın. Deterjan üreticisi tarafından verilen seyreltme talimatlarına uyun. Yukarıda belirtilen malzeme türleriyle deterjanın uyumluluğu hakkında şüpheye düşmeniz halinde, her zaman tedarikçiden yazılı bir uyumluluk onayı isteyin. Kimyasal bir temizleyici gerekli olursa, temizleyicinin talimatlarında "durulama gerektirmeyen" temizleyici olduğu belirtilse bile, bütün parçaların su ile iyice durulanması ZORUNLUDUR. Yukarıda belirtilen talimatlara uyulmaması ekipmanın ömrünün önceden tespit edilemeyecek şekilde kısılmasına yol açacaktır. Sürekli olarak et ve balık artıklarının taşınması, amonyak oluşumundan dolayı zamanla evaporatör serpantini ve evaporatör bölümü boruları üzerinde büyük çaplı korozyona neden olabilir ve serpantinlerin ömrünü kısaltabilir. Bu tür ürünlerin taşınmasından dolayı ortaya çıkabilecek agresif korozyona karşı serpantinleri korumak için uygun ek önlemler alınmalıdır.

Yük Bölmesi: Aracın içini ve dışını hasara karşı kontrol edin. Duvarlar veya yalıtım malzemesi üzerinde herhangi bir hasar onarılmalıdır.

Buz Çözme Drenajları: Tıkalı olmadıklarından emin olmak için buz çözme drenaj hortumlarını ve rakorlarını kontrol edin.

Kapılar: Kapıların ve kaporta fitillerinin iyi durumda olduğundan ve hermetik sızdırmazlık sağladığından emin olun.

Gözetleme camı: Çalışan ünite üzerindeki soğutucu akışkan gözetleme camının tamamen dolu olduğundan emin olun (kargo bölmesi sıcaklığı yaklaşık olarak 0°C olmalıdır).

Haftalık Yolculuk Sonrası Kontroller

BİLDİRİ

Ekipman Hasarı!

Basıncılı su kullanmayın.

1. Ünitenin dış kapağını temizleyin. Nemli bir bez ve nötr deterjanlar kullanın. Sert temizlik ürünleri veya çözücü maddeler kullanmayın.
2. Sızıntı kontrolü yapın.
3. Gevşemiş veya eksik donanım kontrolü yapın.
4. Üniteye fiziksel hasar olup olmadığını kontrol edin.

Denetim ve Servis Programları

Thermo King ünitenizin çalışma ömrü boyunca güvenli ve ekonomik olarak çalıştığından emin olmak ve garanti kapsamının kısıtlanmasını engellemek için, uygun muayene ve servis planına uyulması gerekir. Muayene ve Servis aralıkları ünite çalışma saatlerine ve ünitenin yaşına göre belirlenir. Aşağıdaki tabloda örnekler gösterilmiştir. Satıcınız belirli gereksinimlerinize uyacak bir plan hazırlayacaktır.

Yıllık Çalışma Saatleri	1000	2000	3000
Muayene	6 ay/500 saat		
Muayene	12 ay/ 1000 saat (+ garanti Denetimi)	6 ay/1000 saat	4 ay/1000 saat
Muayene	18 ay/1500 saat	12 ay/ 2000 saat (+ garanti Denetimi)	8 ay/2000 saat

Denetim ve Servis Aralıkları

Yıllık Çalışma Saatleri	1000	2000	3000
Tam Servis	24 ay/2000 saat	18 ay/3000 saat	12 ay/ 3000 saat (+ garanti Denetimi)
	(yukarıdaki gibi sürdürün)	(yukarıdaki gibi sürdürün)	(yukarıdaki gibi sürdürün)

Servis Kaydı

Gerçekleştirilen her denetim ve servisin, bu kılavuzun arkasında bulunan Servis Kayıt Formuna kaydedilmesi gerekir.

Garanti Muayenesi

Ünite, masrafları alıcıya ait olmak üzere kontrol için yetkili bir Thermo King satıcısına veya servisine getirilmelidir. Muayene sonucunda ünitenin bakımının doğru bir şekilde yapıldığı doğrulanacak ve gerekli görülen yükseltme ve onarım işlemleri gerçekleştirilecektir. Yeterli muayeneye tabi olmak suretiyle, ikinci on iki aylık garanti dönemine onay verilecektir. Bu yukarıdaki tabloda gösterilmiştir.

Önleyici Bakım

Ünite üzerinde günlük veya haftalık yapılması gereken kontroller için önceki sayfaya bakın. Lütfen ihtiyaçlarınıza uygun bir bakım programı oluşturmak için satıcınızla birlikte hareket edin.

Seri Numarası Konumları

1. **KONDENSER:** İsim plakası kondenser çerçevesinin ön iç kenarında bulunur (Kapağın çıkarılması gerekir).
2. **BEKLEME KOMPRESÖRÜ:** Sadece 20 ve 50 Modelleri. İsim plakası bekleme kompresörü gövdesinde bulunur. Bekleme kompresörü, Kondenserin içinde bulunur.

Şekil 12. Kondenser ve Bekleme Kompresörü Seri Numarası Konumları

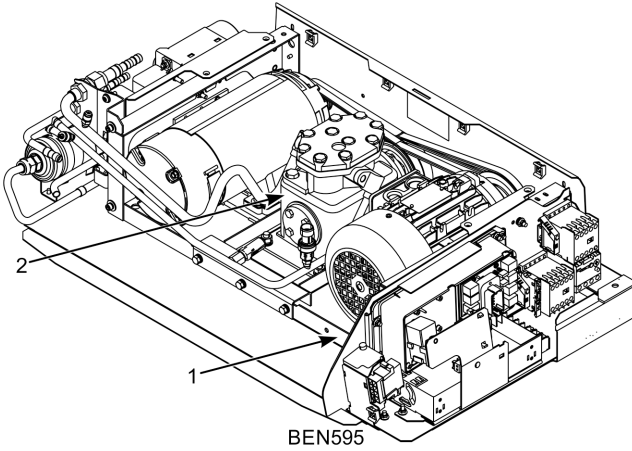

Soğutucu Akışkanı Geri Kazanma

Thermo King® olarak, çevreyi korumanın ve soğutucu akışkanların atmosfere salınması nedeniyle ozon tabakasında ortaya çıkabilecek olası hasarı sınırlama gereğinin farkındayız.

Soğutucu akışkanların geri kazanımını teşvik eden ve soğutucu akışkanın atmosfere salınımını sınırlayan bir politikaya uygun hareket ediyoruz.

Ayrıca, servis personeli soğutucu akışkanların kullanımına ve teknisyenlerin sertifikalandırılmasına ilişkin Federal düzenlemeleri biliyor olmalıdır.

Düzenlemeler ve teknisyen sertifika programlarıyla ilgili daha fazla bilgi için yerel THERMO KING bayinizle irtibat kurun.

Thermo King – by Trane Technologies (NYSE: TT), a global climate innovator – is a worldwide leader in sustainable transport temperature control solutions. Thermo King has been providing transport temperature control solutions for a variety of applications, including trailers, truck bodies, buses, air, shipboard containers and railway cars since 1938. For more information, visit www.thermoking.com or www.tranetechnologies.com.

Thermo King has a policy of continuous product and product data improvements and reserves the right to change design and specifications without notice. We are committed to using environmentally conscious print practices.